

De-38

Dwupoziomowy parking z zagłębieniem na platformach poziomych,
Blachy najazdowe płaskie dla większej wygody użytkowania,
Kolumny zlokalizowane z tyłu dla większej wygody przy otwieraniu drzwi



nowina.konopka®
PLATFORMOWE SYSTEMY PARKINGOWE

ul. Krupnicza 6, 31-123 Kraków
tel. +48 12 4212 735, kom. +48 601 289 709
biuro@nowinakonopka.com
www.nowinakonopka.com

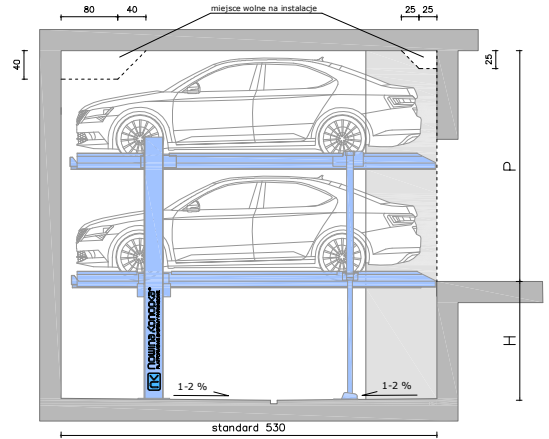
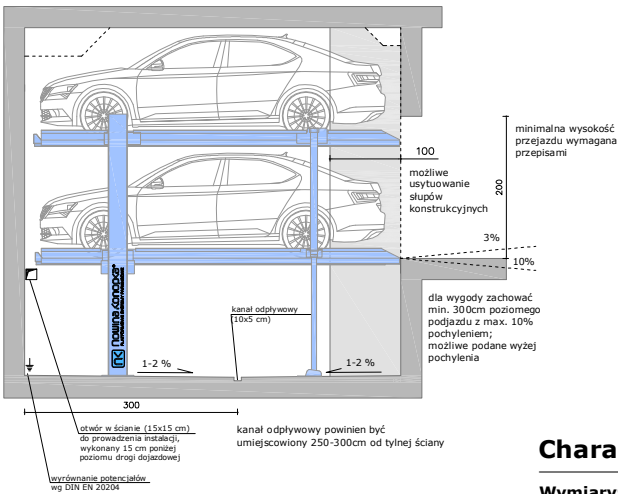

Charakterystyka

Wymiary:

Wymiary podane w centymetrach są minimalne. Dopuszcza się odstępstwo w wymiarach konstrukcyjnych: 0 do +3 cm. W przypadku rozdzielenia platform parkingowych ściankami należy wykonać przepusty 15x15cm zgodnie z wytycznymi wykonawcy.

Rodzaje systemów:

S-system - platforma pojedyncza (2 stan.)
D-system - platforma podwójna (4 stan.)

Wymiary szerokościowe:

A - całkowita szerokość systemu
B - szerokość użytkowa miejsca postojowego

S-system:		D-system:	
A	B	A	B
260	230	490	230
270	240	510	240
280	250	530	250
290	260	550	260
300	270	570	270

*możliwość wykonania platform o indywidualnych wymiarach (z dokładnością do 1 cm)

Badania i certyfikaty:

Urządzenia posiadają deklarację zgodności z normami europejskimi CE.

Platforma górna:

W przypadku wyższego prześwitu niż podany w tabeli na górnej platformie mogą parkować odpowiednio wyższe pojazdy.

Platforma dolna:

Parkowane pojazdy typu sedan, hatchback lub kombi, mieszczące się w wymiarach zarysu zamieszczonego obok.

Warunki do wypełnienia przez nabywcę

Ogólne obowiązki klienta:

- Wykonanie całościowe struktury żelbetowej z systemem odwadniającym, wentylacją, urządzeniami przeciwpożarowymi oraz wykończenia zgodnie z wytycznymi projektowymi i PN;
- Równa powierzchnia (dł. x szer.) 50x20 cm na słupie / ścianie budynku do zamontowania panelu sterowania blisko systemu, poza polem operacji platformy parkingowej;
- Zabezpieczenie zagłębienia odpowiednie do norm EN ISO 13857 - urządzenie zabezpieczone ścianą lub barierą o wysokości min. 200 cm;
- Oświetlenie zgodne z DIN 67528 (oświetlenie przestrzeni garażowych i parkingów);
- Na granicy zagłębienia malowany pas ostrzegawczy o szer. 10 cm w czarno-żółte skośne pasy, zgodnie z normą EN 14010 wg ISO 3864;
- W ścianach oddzielających przestrzenie parkingowe otwory technologiczne 15x15 cm dla przeprowadzenia przewodów hydraulicznych i elektrycznych (na wysokości drogi dojazdowej);
- Zgodność z podanymi wymaganiami instalacyjnymi;
- Poniesienie kosztów wynikających z badania i rejestracji urządzeń w UDT;
- W razie potrzeby, naniesienie numeracji miejsc parkingowych.

Ogólne wymagania w zakresie elektryczności:

- Linia zasilająca do głównego wyłącznika przewodem 5x2,5mm² (lub wg lokalnych wymagań);
- Zabezpieczenie bezpiecznikami zwłocznymi 3x16A;
- Blokowany główny wyłącznik lokalizowany poza polem operacji platformy (blisko jednostki hydraulicznej) montowany na wejściu instalacji na wysokości ok. 160-180 cm powyżej poziomu wejścia (wymagania kolorów wg EN 60204-1, 10.7.4 - kolor czerwony);
- Obciążenie jednostką hydrauliczną: 400V, 50Hz, 3.0kW;
- Wyrównywanie potencjałów elektrycznych (uziemiaenie konstrukcji stalowych do fundamentów wg VDE 0100 T410).

Fundamenty:

- Fundamenty muszą być wykonane zgodnie z wytycznymi projektowymi, przygotowane do montażu w stanie suchym, niepyłące, oczyszczone;
- Klasa betonu - min. C20/25, grubość co najmniej 18cm.

S-system		D-system	
2000kg	2600kg	2000kg	2600kg
F1 25kN	32kN	F1 45kN	60kN
F2 15kN	20kN	F2 25kN	30kN
F3 1kN	1kN	F3 1kN	1kN
F4 1kN	1kN	F4 1kN	1kN

	STANDARD	OPCJA
max. obc. miejsca pos:	2000 kg	2600 kg
max. nacisk koła:	500 kg	650 kg
max. szer. pojazdu:	190 cm	205 cm
max. dł. pojazdu:	500 cm	510 cm
szer. platformy:	min. 230/460 cm	wg zamówienia
wys. zagłębienia:	min. 170 cm	wg zamówienia

Odwodnienie:

Należy koniecznie wykonać odwodnienie dna zagłębienia poprzez odpowiednie ukształtowanie dna zachowując stosowne kąty spadków (1-2%) względem usytuowania kanału odpływowego (na rysunku podane możliwe lokalizacje).

Wjazd:

Pochylenie max: **10%** Klasa betonu: **min. C20/25**
Grubość płyty: **min. 18 cm**

Instalacje:

Otwory w ścianach dla przeprowadzenia przewodów hydraulicznych i elektrycznych przez ściany dzielące na wysokości drogi dojazdowej wymiarach: 15x15 cm

Wymiary wysokościowe struktury betonowej oraz pojazdów:

zagłębienie (H)	170	175	185	190	200	210	225
prześwit (P)	320	325	335	340	350	360	375
wys. kolumny urz.	375	420	405	420	435	455	485
wys. pojazdu górnego ▲	150	150	150	150	150	150	150
wys. pojazdu dolnego ▼	150	155	165	170	180	190	205

całkowita wysokość pojazdu wraz z relingami dachowymi i anteną nie może przekraczać podanej w tabeli

S - system

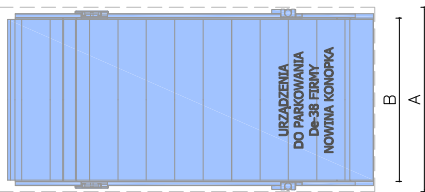

D - system

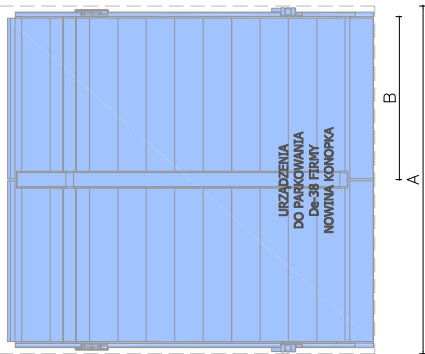

Zarys standardowego samochodu typu kombi

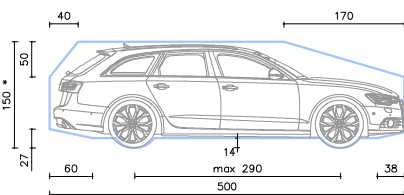

* wysokości pojazdów uzależnione są od wysokości zagłębienia oraz dostępnego prześwitu w garażu

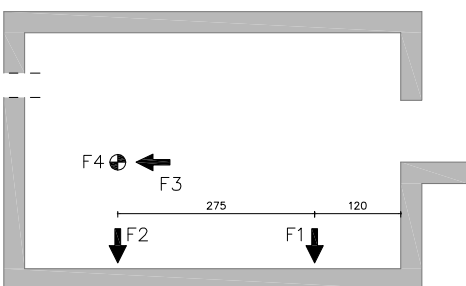
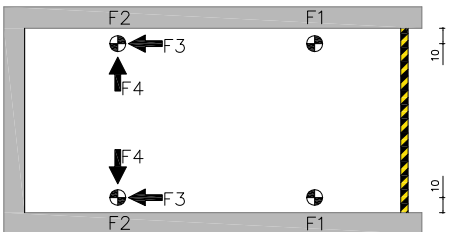

- Zagłębienie powinno być wykonane zgodnie z podanymi wymaganiami; siły i obciążenia są przenoszone na fundamenty poprzez metalowe łożyska przymocowane za pomocą metalowych kotew; głębokość otworów wierconych wynosi ok. 14 cm; wszystkie ściany poniżej poziomu wjazdu muszą być wykonane z betonu przynajmniej C20/25, grubość 18 cm.

Ściany działowe, szerokości systemów



S-system dla 2 pojazdów

szer. zagłębienia B	260	270	280	290	300
szer. użytkowa platformy	230	240	250	260	270

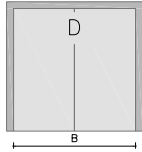

D-system dla 4 pojazdów

szer. zagłębienia B	490	500	510	520	530	540	550
szer. użytkowa platformy	460	470	480	490	500	510	520

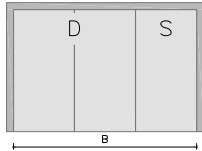

S- i D- system dla 6 pojazdów

szer. zagłębienia B	750	780	810
szer. użytkowa platformy	230+460	240+480	250+500

możliwość zestawienia ze sobą dowolnych szerokości (np. 250+470)

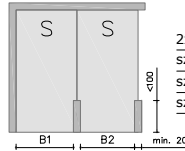

2x S-system dla 4 pojazdów

szer. zagłębienia B1	255	265	275	285	295
szer. zagłębienia B2	250	260	270	280	290
szer. użytkowa platformy	230	240	250	260	270

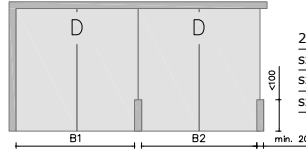

2x D-system dla 8 pojazdów

szer. zagłębienia B1	485	495	505	515	525	535	545
szer. zagłębienia B2	480	490	500	510	520	530	540
szer. użytkowa platformy	460	470	480	490	500	510	520

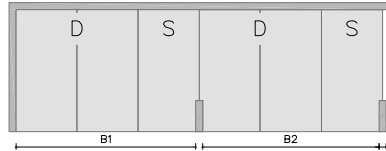

S- i D- system dla 12 pojazdów

szer. zagłębienia B1	745	775	805
szer. zagłębienia B2	740	770	800
szer. użytkowa platformy	230+460	240+480	250+500

możliwość zestawienia ze sobą dowolnych szerokości (np. 250+470)

Filary budynku przed zagłębieniem

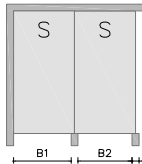

2x S-system dla 4 pojazdów

szer. zagłębienia B1	250	260	270	280	290
szer. zagłębienia B2	240	250	260	270	280
szer. użytkowa platformy	230	240	250	260	270

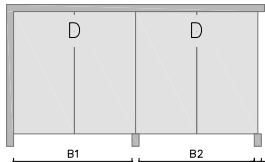

2x D-system dla 8 pojazdów

szer. zagłębienia B1	480	500	520
szer. zagłębienia B2	470	490	510
szer. użytkowa platformy	460	480	500

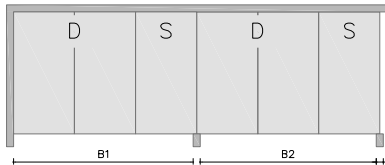

S- i D- system dla 12 pojazdów

szer. zagłębienia B1	740	770	800
szer. zagłębienia B2	730	760	790
szer. użytkowa platformy	230+460	240+480	250+500

możliwość zestawienia ze sobą dowolnych szerokości (np. 250+470)

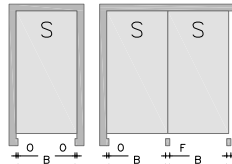

S-system dla 2 i 4 pojazdów

szer. wjazdu (B)	230	240	250
szer. ościeża (O)	15	15	15
szer. filara (F)	30	30	30
szer. użytkowa platformy	230	240	250

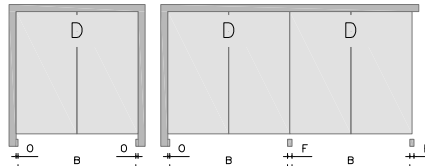

D-system dla 4 i 8 pojazdów

szer. wjazdu (B)	460	475	475	500	500
szer. ościeża (O)	15	15	15	15	15
szer. filara (F)	30	30	30	30	30
szer. użytk. platformy	460	470	480	490	500

Podano wymiary minimalne. Tolerancje wg Norm Niemieckich VOB część C (DIN 18330, DIN 18331, DIN 18202) powinny być zachowane.
 Uwaga: Wymiary nie dotyczą modułu hydraulicznego. Wymiary modułu hydraulicznego i skrzynki wyłącznika podane są w części: Cechy dostarczonego wyposażenia i powinny być uwzględnione w projekcie.

Uwaga:
 Ze względu na utrudniony dostęp do ostatnich w rzędzie miejsc parkingowych, zaleca się stosowanie możliwie najszerszych platform. Poprawia to zdecydowanie komfort parkowania szczególnie dla pojazdów większych lub prowadzonych przez mniej doświadczonych kierowców.

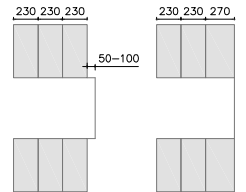

Przestrzeń na instalacje

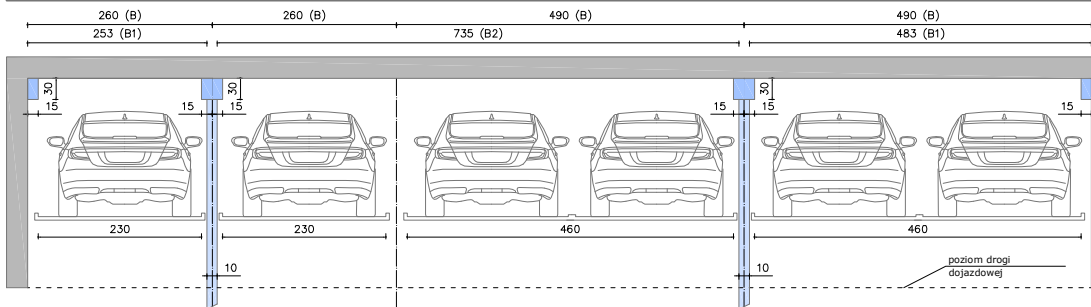

Wolne przestrzenie na instalacje biegnące poziomo i pionowo

- wolna przestrzeń na instalacje biegnące poziomo
- wolna przestrzeń na instalacje biegnące pionowo

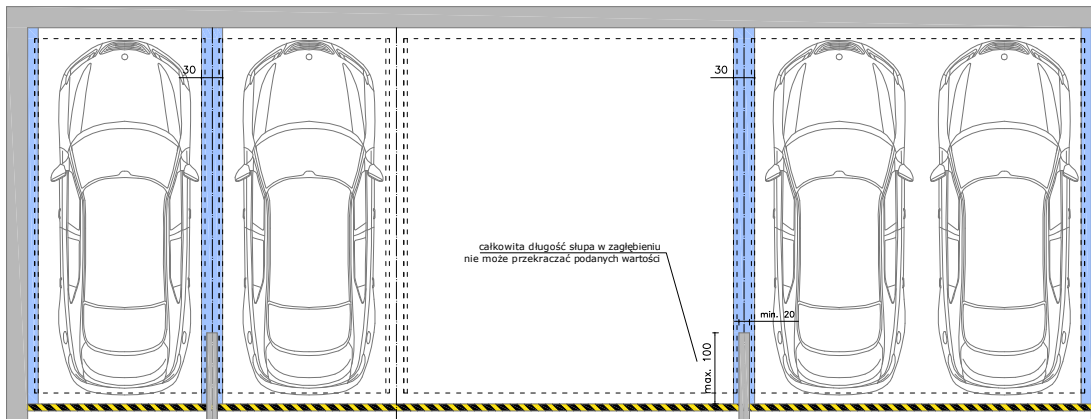

Wolna przestrzeń na instalacje może być wykorzystana tylko wtedy gdy pojazd zaparkowany jest przodem na platformie (z wysiadaniem po lewej stronie)

Instalacja elektryczna

WYSTĘPUJE	OPIS	UMIĘJSCOWIENIE	ILOŚĆ
1	zamawiający bezpiecznik lub automat 3x16A zwi. DIN VDE 0100 cz. 430	w przyłączy	1 na agregat
2	zamawiający przewód zasilający 5x2,5 mm ² lub odpowiadający miejscowym wymaganiom	między zasilaniem a głównym wyłącznikiem	1 na agregat
3	zamawiający główny wyłącznik bezpieczeństwa	blisko jednostki hydraulicznej	1 na agregat
4	zamawiający uziemienie	do każdego prawego słupa urządzenia	1 na segment
5	zamawiający wyrównanie potencjałów wg DIN EN 60204	między uziemieniem a systemem	1 na agregat
6	zamawiający przewód zasilający 5x2,5 mm ² izolowany PCV		1 na agregat
7	dostawca jednostka hydrauliczna z 3-fazowym silnikiem 400 V, 50 Hz, 3,0 kW		
8	dostawca przewód kontrolny 4x1,5 mm ²		
9	dostawca skrzynka systemowa		
10	dostawca przewód kontrolny 12x0,5 mm ²		
11	dostawca panel sterowania z wyłącznikiem bezpieczeństwa		
12	dostawca przewód kontrolny 4x1,5 mm ² do następnego segmentu		
13	dostawca panel sterowania kolejnego segmentu		

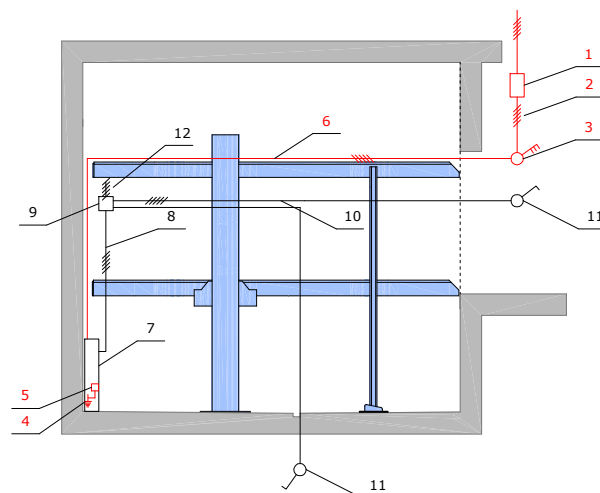

Pozycje 7-13 są w zakresie dostawy, chyba że oferta/umowa mówi inaczej.

Cechy dostarczanego wyposażenia

Zakres dostawy

S/D system z dwoma platformami (jedna nad drugą) o parametrach zgodnych z zamówieniem, zaopatrzone w silowniki, pompę hydrauliczną i sterowanie 24V.

Zapewnienie bezpieczeństwa przez:

- urządzenie synchronizujące dla zapewnienia stabilności systemu przy nierównomiernym obciążeniu platformy;
- najazd w kształcie klina dla ułatwienia wjazdu;
- blokada zabezpieczająca przed opadnięciem platformy wskutek np. uszkodzenia węża hydraulicznego;
- mocowanie urządzenia parkingowego i jednostki hydraulicznej kotwami o wysokiej wytrzymałości;
- okablowanie i węże hydrauliczne umocowane obejmami do podłoża;
- w razie konieczności - barierki mocowane do burt platformy (jeśli między urządzeniami bądź urządzeniem a strukturą budowlaną występuje ponad 20cm odstęp), co nie zwalnia Zamawiającego od ustawienia stałych barier budowlanych przy krawędziach zagłębień o wysokości min. 2,0m, zgodnie z EN ISO 13857.

Zabezpieczenia przed korozją

Urządzenie zabezpieczone cynkiem elektrolitycznym oraz częściowo lakierowane.

Ogranicznik koła

Regulowalny metalowy ogranicznik, ustawiany przy lewym / prawym przednim kole. Ułatwia on właściwe zaparkowanie pojazdu oraz uniemożliwia stoczenie się do tyłu, co nie zwalnia użytkownika od zaciągnięcia hamulca ręcznego w pojeździe.

Płyty parkingowe

Blachy płaskie ułatwiające korzystanie z urządzenia. Łatwe w sprzątaniu oraz wygodne w użytkowaniu.

Panel sterujący

Interaktywny panel sterowania aktywowany poprzez przekręcenie kluczyka, zaopatrzone dwa podświetlane przyciski sterujące urządzeniem oraz w wyłącznik bezpieczeństwa STOP. W pobliżu panelu umieszczana jest stanowiskowa instrukcja obsługi urządzenia.

Jednostka hydrauliczna

Pompa hydrauliczna (3,0kW, 50Hz, 400V) wraz z przewodami i okablowaniem. Zanurzony w oleju silnik pracuje w dźwiękoszczelnej skrzyni bardzo płynnie i cicho.

Umiejscowienie:

- pomiędzy dwoma segmentami urządzenia lub za całym rzędem na 2-metrowym wsporniku w zagłębieniu;
- jeżeli nie ma miejsca za lub między segmentami urządzeń, montowana do ściany lub stojąca obok na betonie;
- ewentualnie - na pojedynczym urządzeniu montowana na dolnym poziomie w lewym przednim rogu.

Wymiary jednostki hydraulicznej:

80x25x90 cm (L*B*H)

Uwaga: Jednostka hydrauliczna może obsługiwać zespół maksymalnie 5-ciu platform platformowych wyłącznie jednego systemu (tłoczenie oleju hydraulicznego). Nie wskazane jest podnoszenie kilku platform na raz, ze względu na znacznie wydłużony czas windowania, natomiast można opuszczać wszystkie urządzenia jednocześnie, co odbywa się grawitacyjnie (wypychanie oleju hydraulicznego).

Wskazówki

Zalecamy zawieranie kontraktu serwisowo-konserwatorskiego - wydłuża on okres gwarancji. Czyszczenie i obsługę należy wykonywać wg zaleceń, w regularnych odstępach czasu. W celu zapewnienia optymalnych warunków zaleca się utrzymanie temperatury w przedziale od -5 °C do +40 °C i względnej wilgotności powietrza ok. 50%.

Wyposażenie dodatkowe

Wymiary

Możliwość dostosowania szerokości platform parkingowych wg indywidualnego zamówienia. Maksymalna szerokość użytkowa miejsca postojowego na platformie - 270 cm.

Obciążenie

S-system: 2600 kg / miejsce postojowe
D-system: 2600 kg / miejsce postojowe

Dodatkowa izolacja akustyczna

- dźwiękochłonna konstrukcja dla zgodności z normą DIN 4109 i zgodności z pomiarami izolacji RW '57;
- dźwiękoszczelna obudowa minimalizująca hałas.

Zabezpieczenia antykorozyjne

- *dodatkowe* zabezpieczenie poprzez malowanie proszkowe powierzchni metalowych;

Berliński system kontroli

Blokowany klucz w zamku - możliwość wyjęcia klucza tylko w pozycji podniesionej.

